

# Dell™ Плоскопанельный монитор E1910/E2210- Руководство пользователя

[О мониторе](#)

[Установка монитора](#)

[Работа с монитором](#)

[Поиск и устранение неисправностей](#)

[Приложение](#)

---

## Примечания, уведомления и меры предосторожности



**ПРИМЕЧАНИЕ:** ПРИМЕЧАНИЕ означает важную информацию, помогающую использовать компьютер оптимальным образом.



**УВЕДОМЛЕНИЕ:** УВЕДОМЛЕНИЕ означает потенциальное повреждение оборудования или потерю данных с указанием способов предотвращения проблемы.



**ОСТОРОЖНО!** ОСТОРОЖНО означает потенциальную опасность повреждения имущества, травмы или смерти.

---

Информация данного документа может изменяться без предварительного уведомления.

© 2009 Dell Inc. Все права защищены

Воспроизводство данных материалов в любой форме без письменного разрешения Dell Inc. строго запрещено.

Торговые марки, используемые в данном тексте: *DELL* и логотип *DELL* являются торговыми марками Dell Inc.; *Microsoft*, *Windows* являются либо зарегистрированными торговыми марками, либо торговыми марками корпорации Microsoft в США и/или других странах. *ENERGY STAR* является зарегистрированной торговой маркой Американского агентства по охране окружающей среды. Как партнер ENERGY STAR, Dell Inc. признал данный продукт соответствующим руководству по энергоэффективности ENERGY STAR.

Прочие товарные знаки и торговые марки могут использоваться в данном документе для отражения компаний, названия и марки продуктов которых здесь упоминаются. Dell Inc. не преследует любых интересов в отношении товарных знаков и торговых марок кроме собственных.

---

Модель E1910c/E1910f/E2210c/E2210f

юни 2009 года Редакция A00

[Назад на страницу содержания](#)

## О мониторе

Руководство пользователя плоскопанельного монитора Dell™ E1910/E2210

- [Содержимое упаковки](#)
- [Характеристики продукта](#)
- [Идентификация частей и средств управления](#)
- [Спецификации монитора](#)
- [Возможности Plug and Play](#)
- [Качество и пиксельная политика LCD-мониторов](#)
- [Руководство по обслуживанию](#)

## Содержимое упаковки

Монитор поставляется с компонентами, указанными ниже. Проверьте наличие всех компонентов - если чего-то не хватает [Обратитесь в Dell™](#).

 **ПРИМЕЧАНИЕ:** Некоторые части могут быть опциональными и не поставляться с монитором. Некоторые функции или медиа могут быть недоступны в определенных странах.

	1 Монитор
	1 Подставка
	1 Кабель питания
	1 Кабель VGA

	<ul style="list-style-type: none"> <li>1 Кабель DVI</li> </ul>
	<ul style="list-style-type: none"> <li>1 Диск Драйверы и документация</li> <li>1 Краткое руководство по запуску</li> <li>1 Техника безопасности</li> </ul>

## Характеристики продукта

Плоскопанельный монитор **Dell™ E1910** обладает тонкопленочным транзисторным жидкокристаллическим дисплеем с активной матрицей. Характеристики монитора:

- Видимая область экрана 482,6 мм (19 дюймов) по диагонали.
- Разрешение 1440x900, поддержка полноэкранный режима при более низком разрешении изображения.
- Широкий угол обзора, обеспечивающий просмотр из положений стоя, сидя или сбоку.
- Возможность регулировки высоты, поворота и наклон.
- Съёмная подставка и крепежные отверстия с шагом 100 мм, для монтажа на стену, соответствующие стандарту VESA®.
- Возможность использования функции Plug and play (если поддерживается системой).
- Настройки экранного меню для простой регулировки и оптимизации экрана.
- Носитель с ПО и документацией, содержащий информационный файл (INF), файл подбора цветов (ICM) и документацию на изделие.
- Функция энергосбережения, соответствующая стандарту пониженного энергопотребления приборов Energy Star®.
- Гнездо для замка безопасности.
- Соответствие стандарту EPEAT™ GOLD.
- Пониженное содержание галогена.
- Поддержка управления ресурсами

Плоскопанельный монитор **Dell™ E2210** обладает тонкопленочным транзисторным жидкокристаллическим дисплеем с активной матрицей. Характеристики монитора:

- Видимая область экрана 558,8 мм (22 дюймов) по диагонали.
- Разрешение 1680 x 1050, поддержка полноэкранный режима при более низком разрешении изображения.
- Широкий угол обзора, обеспечивающий просмотр из положений стоя, сидя или сбоку.
- Возможность регулировки высоты, поворота и наклон.
- Съёмная подставка и крепежные отверстия с шагом 100 мм, для монтажа на стену, соответствующие стандарту VESA®.
- Возможность использования функции Plug and play (если поддерживается системой).
- Настройки экранного меню для простой регулировки и оптимизации экрана.
- Носитель с ПО и документацией, содержащий информационный файл (INF), файл подбора цветов (ICM) и документацию на изделие.
- Функция энергосбережения, соответствующая стандарту пониженного энергопотребления приборов Energy Star®.
- Гнездо для замка безопасности.
- Соответствие стандарту EPEAT™ GOLD.
- Пониженное содержание галогена.

## Идентификация частей и средств управления

### Вид спереди



Вид спереди

Элементы управления на передней панели

1.	Кнопки функций (Подробнее см. в <a href="#">Работа с монитором</a> )
2.	Кнопка включения/выключения питания (с индикатором)

### Вид сзади

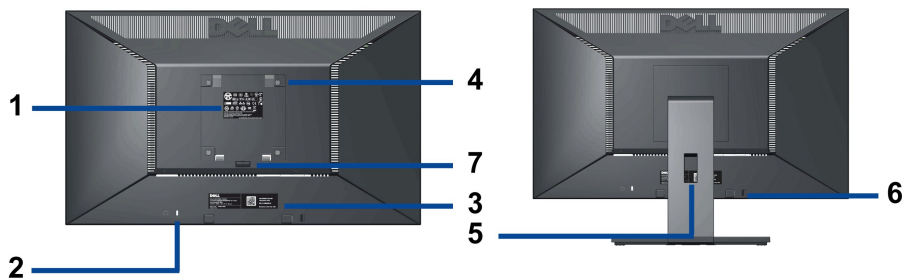

Ярлык	Описание	Использование
1	Этикетка со штрих-кодом и серийным номером	См. данную этикетку, если нужно обратиться в Dell за технической поддержкой.
2	Слот блокировки безопасности	Для защиты монитора.
3	Этикетка с параметрами	Для связи со службой технической поддержки Dell.
4	Крепежные отверстия по стандарту VESA (шаг 100 мм x 100 мм - Сзади на прикрепленной пластине)	Для монтажа монитора.
5	Углубление для укладки кабелей	Для упорядочения кабелей посредством их проводки через отверстие.
6	Монтажные кронштейны звуковой панели Dell	Для крепления опциональной звуковой панели Dell.
7	Кнопка фиксатора подставки	Нажмите для отсоединения подставки.

### Вид сбоку



Левая сторона

Правая сторона

## Вид снизу

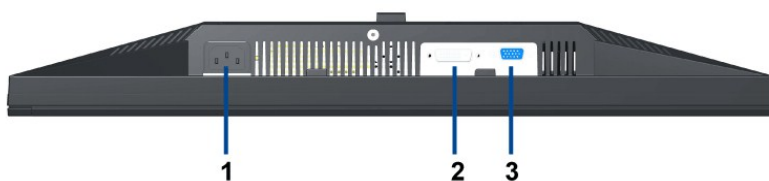

Ярлык	Описание
1	Разъем питания AC
2	Разъем VGA
3	Разъем DVI

## Технические характеристики монитора

### Технические характеристики панели

Номер модели	Плоскопанельный монитор Dell E1910	Плоскопанельный монитор Dell E2210
Тип экрана	ЖК-экран с активной матрицей, технология TFT	ЖК-экран с активной матрицей, технология TFT
Тип панели	TN	TN
Размеры экрана	19 дюймов (видимый размер изображения 19 дюймов)	22 дюймов (видимый размер изображения 22 дюймов)
Предустановленная площадь изображения	408,24 (Г) X 255,15 (В)	473,76 (Г) x 296,1 (В)
По горизонтали	408,24 мм (16,08 дюймов)	473,76 мм (18,65 дюймов)
По вертикали	255,15 мм (10,05 дюймов)	296,1 мм (11,66 дюймов)
Шаг пикселей	0,2835 мм	0,282 мм
Угол обзора (типовой)	160° (по вертикали), 160° (по горизонтали)	160° (по вертикали), 170° (по горизонтали)
Яркость экрана (типовая)	3000 кд/м <sup>2</sup>	250 кд/м <sup>2</sup>
Контрастность (типовая)	1000:1 (типовое), 10000:1 (типовое, с включенной функцией динамической контрастности)	1000:1 (типовое), 10000:1 (типовое, с включенной функцией динамической контрастности)
Покрытие лицевой панели	Противобликовое с твердым покрытием 3H	Противобликовое с твердым покрытием 3H
Подсветка	Система боковой подсветки с двумя CCFL-лампами	Система боковой подсветки с двумя CCFL-лампами

Время отклика (типичное)	5 мс (Grey к Grey)	5 мс (Grey к Grey)
Глубина цвета	16,7 млн. цветов	16,7 млн. цветов
Цветовая гамма (типичная)	83%* CIE1976	83%* CIE1976

\*Цветовая гамма для [P2210H/P2310H] разработана в соответствии со стандартами для проведения испытаний CIE1976 (83%) и CIE1931 (72%).

## Характеристики разрешения

Номер модели	Плоскопанельный монитор Dell E1910	Плоскопанельный монитор Dell E2210
Частота строк	30-83 кГц (авто)	30-83 кГц (авто)
Частота кадров	56-75 Гц (авто)	56-75 Гц (авто)
Стандартное максимальное разрешение	1440 X 900 @ 60 Гц	1680 x 1050 @ 60 Гц

## Поддерживаемые видеорежимы

Воспроизводимые стандарты видео (Воспроизведение DVI и DVI)	480i/480p/576i/576p/720p/1080i/1080p (поддержка HDCP)
-------------------------------------------------------------	-------------------------------------------------------

## Предустановленные режимы отображения

### E1910

Режим отображения	Частота строк (кГц)	Частота кадров (Гц)	Частота синхронизации пикселей (МГц)	Полярность синхронизации (горизонталь/вертикаль)
VESA, 720 x 400	31.5	70.0	28.3	-/+
VESA, 640 x 480	31.5	60.0	25.2	-/-
VESA, 640 x 480	37.5	75.0	31.5	-/-
VESA, 800 x 600	37.9	60.0	40.0	+/+
VESA, 800 x 600	46.9	75.0	49.5	+/+
VESA, 1024 x 768	48.4	60.0	65.0	-/-
VESA, 1024 x 768	60.0	75.0	78.8	+/+
VESA, 1152 x 864	67.5	75.0	108.0	+/+
VESA, 1280 x 800	49.7	60.0	83.5	-/+
VESA, 1280 x 1024	64.0	60.0	108.0	+/+
VESA, 1280 x 1024	80.0	75.0	135.0	+/+
VESA, 1440 x 900	56.0	60.0	106.5	-/+

### E2210

Режим отображения	Частота строк (кГц)	Частота кадров (Гц)	Частота синхронизации пикселей (МГц)	Полярность синхронизации (горизонталь/вертикаль)
VESA, 720 x 400	31.5	70.0	28.3	-/+
VESA, 640 x 480	31.5	60.0	25.2	-/-
VESA, 640 x 480	37.5	75.0	31.5	-/-
VESA, 800 x 600	37.9	60.0	40.0	+/+
VESA, 800 x 600	46.9	75.0	49.5	+/+
VESA, 1024 x 768	48.4	60.0	65.0	-/-
VESA, 1024 x 768	60.0	75.0	78.8	+/+
VESA, 1152 x 864	67.5	75.0	108.0	+/+
VESA, 1280 x 1024	64.0	60.0	108.0	+/+
VESA, 1280 x 1024	80.0	75.0	135.0	+/+
VESA, 1680 x 1050	65.2	60.0	146.2	-/+
VESA, 1680 x 1050-R	64.6	60.0	119.0	+/+

## Электрические характеристики

Входные видеосигналы	Аналоговый RGB: 0.7 В; +/- 5%, положительная полярность; полное входное сопротивление 75 Ом Цифровой DVI-D TMDS: 600 мВ для каждой дифференциальной линии; положительная полярность; полное входное сопротивление 50 Ом
----------------------	----------------------------------------------------------------------------------------------------------------------------------------------------------------------------------------------------------------------------

Синхронизирующие входные сигналы	Раздельная строчная и кадровая синхронизация; неполярный уровень TTL; SOG (синхронизация (SYNC) полного сигнала на зеленом проводе)
Напряжение, частота, ток питания	Переменный ток, 100-240 В, 50/60 Гц $\pm$ 3 Гц, 1,6 А (макс.)
Пусковой ток	120 В: 30 А (макс.)/240 В: 60 А (макс.) (E1910) 120 В: 40 А (макс.)/ 240 В: 80 А (макс.) (E2210)

## Физические характеристики

Номер модели	Плоскопанельный монитор Dell E1910	Плоскопанельный монитор Dell E2210
Тип разъема	15-контактный миниатюрный разъем D-Sub, синий разъем; DVI-D, белый разъем; DP, черный разъем.	15-контактный миниатюрный разъем D-Sub, синий разъем; DVI-D, белый разъем; DP, черный разъем.
Тип сигнального кабеля	Цифровой: разъемный, DVI-D, прочные контакты, поставляется неподключенным к монитору Аналоговый: разъемный, D-Sub, 15-контактный, поставляется подключенным к монитору	Цифровой: разъемный, DVI-D, прочные контакты, поставляется неподключенным к монитору Аналоговый: разъемный, D-Sub, 15-контактный, поставляется подключенным к монитору
<b>Размеры (со стойкой)</b>		
Высота (Сжатая)	14,32 дюйма (363,74 мм)	16,01 дюйма (406,7 мм)
Ширина	17,45 дюйма (442,85 мм)	20,13 дюйма (511,2 мм)
Глубина	5,78 дюйма (146,86 мм)	6,44 дюйма (163,9 мм)
<b>Размеры (без стойки)</b>		
Высота	11,41 дюйма (289,75 мм)	13,15 дюйма (334,0 мм)
Ширина	17,43 дюйма (442,85 мм)	20,13 дюйма (511,2 мм)
Глубина	2,32 дюйма (59,00 мм)	2,54 дюйма (64,5 мм)
<b>Размеры стойки</b>		
Высота (Сжатая)	11,39 дюйма (289,25 мм)	12,39 дюйма (314,7 мм)
Ширина	9,88 дюйма (250,86 мм)	10,47 дюйма (265,9 мм)
Глубина	5,78 дюйма (146,86 мм)	6,44 дюйма (163,7 мм)
<b>Вес</b>		
Вес с упаковкой	12,70 фунтов (5,76 кг)	15,50 фунтов (7,03 кг)
Вес вместе со стойкой и кабелями	11,11 фунтов (5,04 кг)	13,27 фунтов (6,02 кг)
Вес без стойки (для настенного крепления или монтажа по стандарту VESA - без кабелей)	7,91 фунтов (3,59 кг)	9,70 фунтов (4,40 кг)
Вес стойки	2,20 фунтов (1,00 кг)	2,58 фунтов (1,17 кг)

## Характеристики окружающей среды

<b>Температура</b>	
Эксплуатация	от 5 ° до 40 ° C (от 41 ° от 104 ° F)
Хранение, доставка	Хранение: от -20° до 60° C (от -4° от 140° F) Доставка: от -20° до 60° C (от -4° до 140° F)
<b>Влажность</b>	
Эксплуатация	от 10% до 80% (без конденсата)
Хранение, доставка	Хранение: от 5% до 90% (без конденсата) Доставка: от 5% до 90% (без конденсата)
<b>Высота над уровнем моря</b>	
Эксплуатация	3657,60 м (12000 футов) (макс.)
Хранение, доставка	12192 м (40000 футов) (макс.)
<b>Теплорассеяние</b>	
	95,76 кК/ч (максимум) 75,24 кК/ч (типичное) (E1910) 106,02 кК/ч (максимум) 95,76 кК/ч (типичное) (E2210)

## Режимы управления питанием

Если у вас есть карта, соответствующая VESA DPM или установленное на PC ПО, монитор автоматически снизит энергопотребление, когда не используется. Этот режим называется *Режим энергосбережения*. Если компьютер определит сигнал с клавиатуры, мыши или другого устройства, то автоматически возобновит работу. Следующая таблица показывает энергопотребление и сигналы данной автоматической функции энергосбережения:

Режимы VESA	Горизонтальная синхронизация	Вертикальная синхронизация	Видео	Индикатор питания	Потребляемая мощность
Обычная работа	Активен	Активен	Активен	Синий	28 W (макс.) (E1910) 31 W (макс.) (E2210)
Обычная работа	Активен	Активен	Активен	Синий	22 W (тип.) (E1910) 28 W (тип.) (E2210)
Режим "Активный выкл."	Неактивный	Неактивный	Пустой	Янтарный	Менее 1 W
Выкл.	-	-	-	Выкл.	Менее 1 W

Экранное меню доступно только в обычном режиме.

Активируйте компьютер и монитор для получения доступа к [OSD](#).

 **ПРИМЕЧАНИЕ.** Данный монитор удовлетворяет требованиям программы ENERGY STAR®, а также соответствует стандарту управления энергопотреблением TCO '03.



\* Полное отсутствие энергопотребления в выключенном режиме достигается только отключением сетевого кабеля.

## Назначение контактов

### Разъем VGA

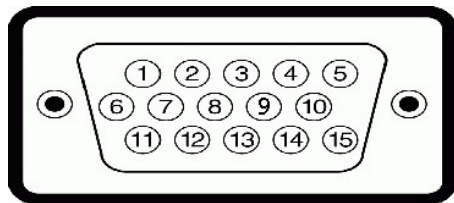

Номер контакта	Сторона монитора 15-контактного бокового сигнального кабеля
1	Видео-Красный
2	Видео-Зеленый
3	Видео-Синий
4	Земля
5	Самотестирование
6	GND-R
7	GND-G
8	GND-B
9	DDC +5V
10	GND-sync
11	Земля
12	DDC data
13	H-синхронизация
14	V-синхронизация
15	DDC clock

### Разъем DVI



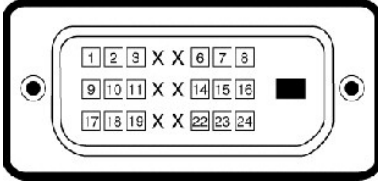

Номер контакта	24 Сторона-контактного разъема подключенного сигнального кабеля
1	TMDS RX2-
2	TMDS RX2+
3	Общий TMDS
4	Не подсоединен
5	Не подсоединен
6	Тактовая частота цифрового преобразователя данных
7	Данные цифрового преобразователя данных
8	Не подсоединен
9	TMDS RX1-
10	TMDS RX1+
11	Общий TMDS
12	Не подсоединен
13	Не подсоединен
14	Питание +5 В/+3,3 В
15	Самопроверка
16	Определение "горячего" подключения
17	TMDS RX0-
18	TMDS RX0+
19	Общий TMDS
20	Не подсоединен
21	Не подсоединен
22	Общий TMDS
23	TMDS, тактовая частота +
24	TMDS, тактовая частота -

## Возможности Plug and Play

Вы можете устанавливать монитор в любую систему, совместимую с Plug and Play. Монитор автоматически предоставляет компьютеру данные по расширенной идентификации дисплея (Extended Display Identification Data - EDID) с использованием протокола канала данных дисплея (Display Data Channel - DDC), что позволяет системе самостоятельно настроиться и оптимизировать параметры дисплея. Большинство установок монитора являются автоматическими. При необходимости можно выбирать различные установки.

## Качество и пиксельная политика LCD-мониторов

В течение производства LCD-монитора фиксация или неизменное состояние одного или нескольких пикселей - нормальное явление. Видимым результатом является фиксированный пиксель, который появляется как темная или яркая точка. Если пиксель появляется постоянно, его называют "яркой точкой". Если пиксель - темный - его называют "темной точкой".

Практически в каждом случае фиксированные пиксели разглядеть трудно, и они не оказывают влияния на качество изображения. Дисплей с 1 - 5 фиксированными пикселями считается нормальным и соответствующим установленным стандартам. Подробнее см. на сайте поддержки Dell: support.dell.com

## Руководство по обслуживанию

### Уход за монитором

- ⚠ **ПРЕДОСТЕРЕЖЕНИЕ:** Прочтите и выполняйте [инструкции по безопасности](#) перед чисткой монитора.
- ⚠ **ПРЕДОСТЕРЕЖЕНИЕ:** Перед чисткой отключите сетевой шнур монитора от розетки.

Для оптимального результата следуйте инструкциям в списке ниже при распаковке, чистке или обращении с монитором:

- 1 Для чистки антистатического экрана слегка смочите мягкую чистую ткань водой. По возможности используйте специальную ткань для чистки экрана соответствующий раствор для антистатических покрытий. Не используйте бензин, растворитель, аммиак, абразивные очистители и сжатый воздух.
  - 1 Используйте слегка влажную ткань для очистки пластмассовых поверхностей. Не используйте любые растворители, поскольку они оставляют пленку на пластмассе.
  - 1 Если вы заметите белый порошок при распаковке монитора, сотрите его тряпкой. Он появляется при транспортировке монитора.
  - 1 Обращайтесь с монитором осторожно, поскольку он царапается и выцветает быстрее, чем монитор в светлом корпусе.
  - 1 Для получения оптимального качества изображения на мониторе используйте динамическую экранную заставку и выключайте монитор, когда он используется.
- 

[Назад на страницу содержания](#)

[Вернуться на страницу содержания](#)

## Приложение

Dell™ Плоскопанельный монитор E1910/E2210 - Руководство пользователя

- [Инструкции по безопасности](#)
- [Положение FCC \(только США\) и прочая нормативная информация](#)
- [Связаться с Dell](#)

---

### **ОСТОРОЖНО! Инструкции по безопасности**

 **ОСТОРОЖНО!** Использование средств управления, настроек или процедур, отличных от указанных в настоящем документе, может привести к поражению электрическим током и/или механическим повреждениям.

Для получения информации по безопасности см. инструкции по безопасности, прилагаемые к монитору.

---

### **Положение FCC (только США) и прочая нормативная информация**

Для просмотра положений FCC и прочей нормативной информации см. веб-сайт по соответствию на [www.dell.com/regulatory\\_compliance](http://www.dell.com/regulatory_compliance)

---

### **Связаться с Dell**

Для заказчиков в США, звоните 800-WWW-DELL (800-999-3355).

 **ПРИМЕЧАНИЕ:** Если у вас нет активного Интернет-подключения, контактную информацию можно найти на инвойсе покупки, упаковке, счете или в каталоге продукции Dell.

Dell предоставляет онлайнную и телефонную поддержку, а также опции обслуживания. Доступность зависит от страны и продукта, и некоторые услуги могут быть недоступны в вашем регионе. Для связи с Dell по вопросам продаж, технической поддержки и обслуживания:

1. Посетите [support.dell.com](http://support.dell.com).
2. Проверьте свою страну или регион в выпадающем меню **Выбрать страну/Регион** внизу страницы.
3. Нажмите **Связаться с нами** слева.
4. Выберите соответствующую ссылку на услугу или поддержку.
5. Выберите удобный для себя метод связи с Dell.

---

[Вернуться на страницу содержания](#)

[Вернуться на страницу содержания](#)

## Установка монитора

Dell™ Плоскопанельный монитор E1910/E2210

---

### Если у вас ПК или ноутбук Dell™ с доступом в Интернет

1. Перейдите на <http://support.dell.com>, введите сервисный тег и загрузите последний драйвер для своей графической карты.
2. После установки драйверов для графического адаптера попытайтесь вновь установить разрешение 1440x900 (E1910) или 1680x1050 (E2210).

 **ПРИМЕЧАНИЕ:** Если установить разрешение на 1440x900 (E1910) или 1680x1050 (E2210) не удастся, обратитесь в Dell™, чтобы узнать о графическом адаптере, который поддерживает данные разрешения.

---

[Вернуться на страницу содержания](#)

[Вернуться на страницу содержания](#)

## Установка монитора

Dell™ Плоскопанельный монитор E1910/E2210

---

### Если у вас ПК, ноутбук или графическая карта производства другой компании

1. Щелкните правой кнопкой на рабочем столе и выберите пункт **«Свойства»**.
2. Откройте вкладку **«Настройки»**.
3. Нажмите **Дополнительно**.
4. Определите поставщика своего графического контроллера из описания в верхней части окна (например, NVIDIA, ATI, Intel и пр.).
5. См. веб-сайт поставщика графической карты для поиска обновленного драйвера (например, <http://www.ATI.com> ИЛИ <http://www.NVIDIA.com>).
6. После установки драйверов для графического адаптера попытайтесь вновь установить разрешение **1440x900 (E1910) или 1680x1050 (E2210)**.

 **ПРИМЕЧАНИЕ:** Если установить разрешение на **1440x900 (E1910) или 1680x1050 (E2210)** не удастся, обратитесь к производителю своего ПК или проанализируйте возможность покупки графического адаптера, который поддерживает данное разрешение.

---

[Вернуться на страницу содержания](#)

[Назад на страницу содержания](#)

## Работа с монитором

Руководство пользователя плоскпанельного монитора Dell™ E1910/E2210

- [Использование средств управления передней панели](#)
- [Использование экранного меню \(OSD\)](#)
- [Настройка максимального разрешения](#)
- [Использование звуковой панели Dell \(опция\)](#)
- [Использование наклона](#)

---

### Включение монитора

Нажмите клавишу  для включения питания монитора.

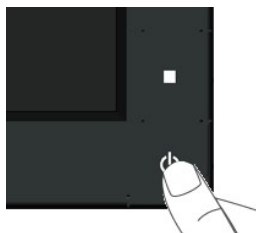



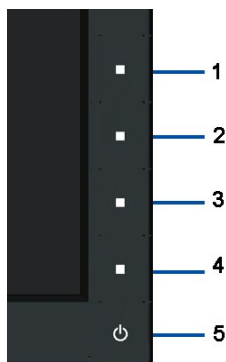

---

### Использование средств управления передней панели

Используйте кнопки спереди монитора для настройки параметров изображения.







Кнопка передней панели	Описание
------------------------	----------

A	 <b>Заданные режимы</b>	Эта кнопка используется для непосредственного доступа к меню комбинации клавиш 1 (по умолчанию: Preset Modes (Предустановленные режимы)) или для увеличения значения выбранного параметра меню. См. раздел <a href="#">Использование экранного меню</a> .
B	 <b>Яркость/контрастность</b>	Эта кнопка используется для непосредственного доступа к меню комбинации клавиш 1 (по умолчанию: Brightness/Contrast (Яркость/контраст)) или для уменьшения значения выбранного параметра меню.
C	 <b>Меню</b>	Клавиша Menu (меню) используется для открытия экранного меню.
ВНИЗ	 <b>Выход</b>	Клавиша Exit (выхода) используется для выхода из меню и подменю на экране дисплея.

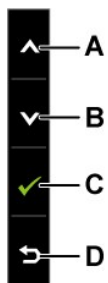
### Кнопка передней панели

[Используйте кнопки](#) спереди монитора для настройки параметров изображения.



	Кнопка передней панели	Описание
A	 <b>Вверх</b>	Используйте кнопку Вверх (увеличение диапазона) для настройки элементов в меню OSD.
B	 <b>ВНИЗ</b>	Используйте кнопку Вниз (уменьшение диапазона) для настройки элементов в меню OSD.
C	 <b>ОК</b>	Нажмите ОК, чтобы подтвердить выбор.
ВНИЗ	 <b>Назад</b>	С помощью кнопки Назад можно вернуться в предыдущее меню.

## Использование экранного меню (OSD)

### Доступ к системе меню

**ПРИМЕЧАНИЕ:** При изменении параметров с последующим переходом в другое меню или выходе из OSD монитор автоматически сохраняет изменения. Изменения также сохраняются при изменении параметров, если подождать, когда меню OSD исчезнет.

1. Нажмите  для открытия OSD и отображения главного меню.

**Главное меню**

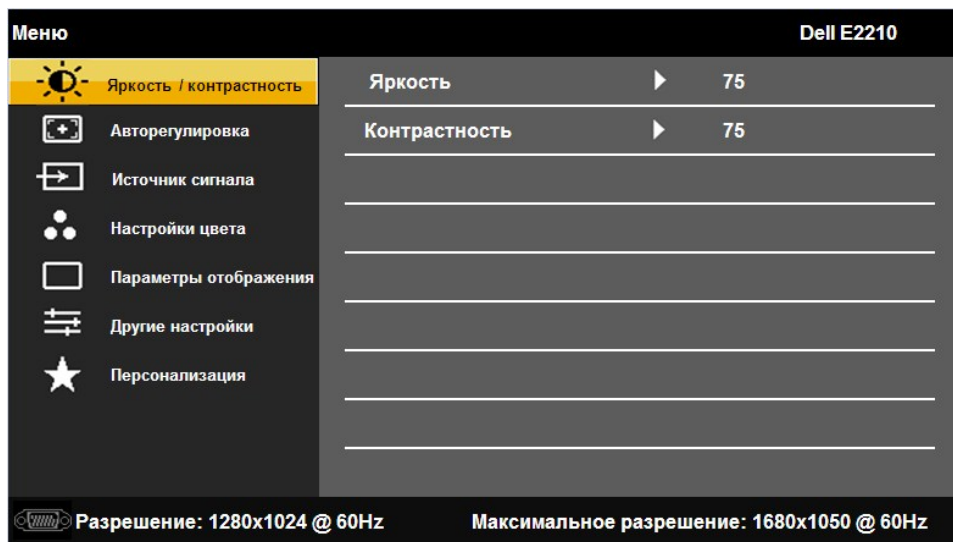
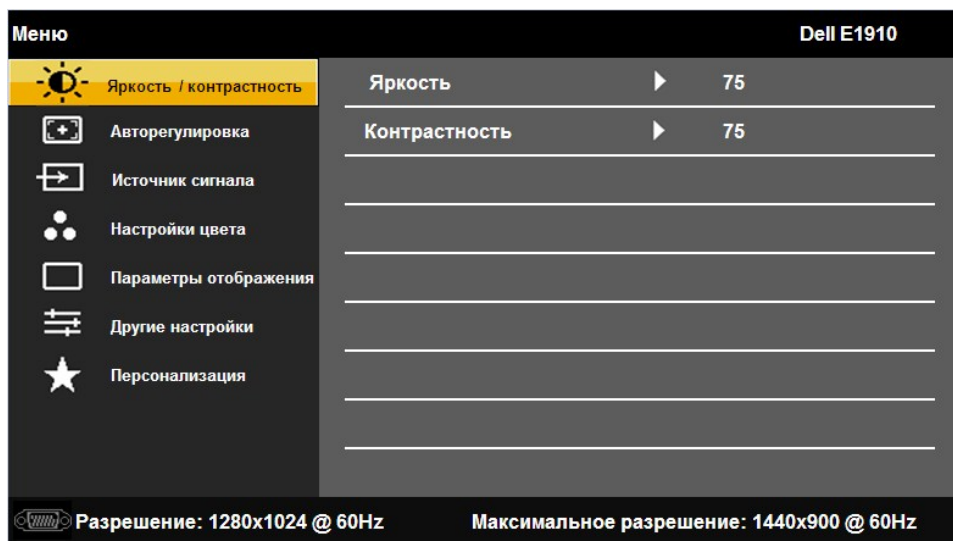

**ПРИМЕЧАНИЕ.** Функция «AUTO ADJUST» (Автонастройка) доступна только при использовании аналогового входа (VGA).











2. Нажмите клавишу  и  для переключения между опциями меню. При перемещении от одного значка к другому название опции выделяется.
3. Для выбора выделенного элемента в меню повторно нажмите кнопку .
4. Для выбора нужного параметра нажмите  и .
5. Нажмите  для входа в полосу прокрутки, а затем используйте кнопки  или  в соответствии с индикаторами в меню для выполнения изменений.
6. Выберите  для возврата в предыдущее меню без сохранения или  для сохранения изменений и возврата.

Таблица ниже предоставляет список всех опций меню OSD и их функций.

Значок	Меню и подменю	Описание
--------	----------------	----------





## ЯРКОСТЬ/КОНТРАСТ

Используйте меню Яркость и Контраст для настройки яркости и контраста.

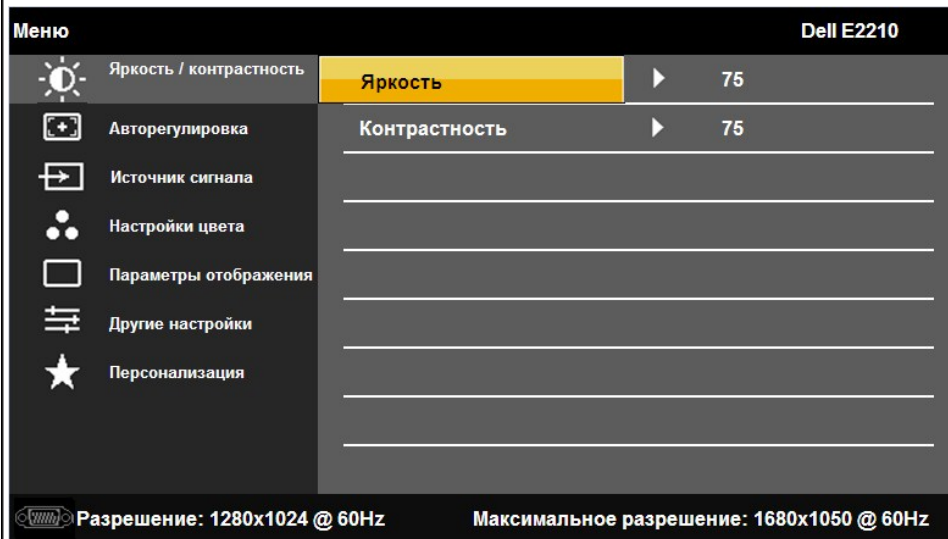
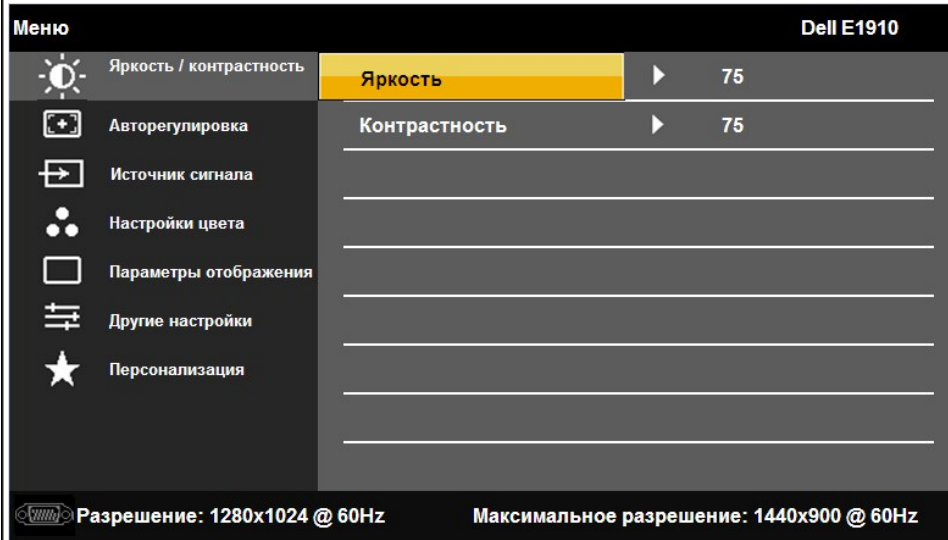

**Назад**

Для возврата в главное меню нажмите

**Яркость**

Позволяет настраивать яркость или освещенность подсветки.

Нажмите для увеличения и - для уменьшения яркости (мин. 0 ~ макс. 100).

**Контраст**

Позволяет настраивать контраст или степень различия между темными и яркими фрагментами изображения. Сначала отрегулируйте яркость, а затем контраст (по необходимости).

Нажмите для увеличения и - для уменьшения контраста (мин. 0 ~ макс. 100).



## Автонастройка

Используйте данную кнопку для активации автонастройки и регулировки меню. На темном экране появится следующее окно, по мере того, как монитор будет самостоятельно настраиваться на текущий вход:

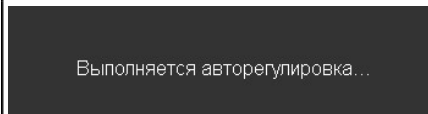

Автонастройка позволяет монитору самостоятельно настраиваться на входной видеосигнал. После использования авт можно выполнить точную настройку монитора, используя Синхронизацию пикселей (Зернистость) и Фазу (Точная), с управлением которыми находятся под параметрами изображения.

**ПРИМЕЧАНИЕ.** В большинстве случаев функция «Auto Adjust» (Автонастройка) позволяет достичь наилучшего качества изображения в текущей конфигурации.



**ИСТОЧНИК СИГНАЛА**

**ПРИМЕЧАНИЕ.** Функция «Auto Adjust» (Автонастройка) доступна только при использовании аналогового входа (VGA).  
Используйте меню «Источник сигнала» для выбора одного из двух источников видеосигнала, которые могут быть под мониторю.

**Меню** Dell E1910

- Яркость / контрастность  Автовыбор
- Авторегулировка VGA
- Источник сигнала DVI - D
- Настройки цвета
- Параметры отображения
- Другие настройки
- Персонализация

Разрешение: 1280x1024 @ 60Hz Максимальное разрешение: 1440x900 @ 60Hz

**Меню** Dell E2210

- Яркость / контрастность  Автовыбор
- Авторегулировка VGA
- Источник сигнала DVI - D
- Настройки цвета
- Параметры отображения
- Другие настройки
- Персонализация

Разрешение: 1280x1024 @ 60Hz Максимальное разрешение: 1680x1050 @ 60Hz

**VGA**

Выберите вход VGA при использовании аналогового разъема (VGA). Нажмите кнопку для выбора источника входно VGA.

**DVI-D**

Выберите вход DVI-D при использовании цифрового разъема (DVI). Нажмите кнопку для выбора источника входно

**Поиск источников сигнала**

Выберите пункт «Автоматически поиск» для поиска доступных входных сигналов.



**НАСТРОЙКИ ЦВЕТА**

Используйте меню **Настройка цвета** для настройки параметров цвета монитора.

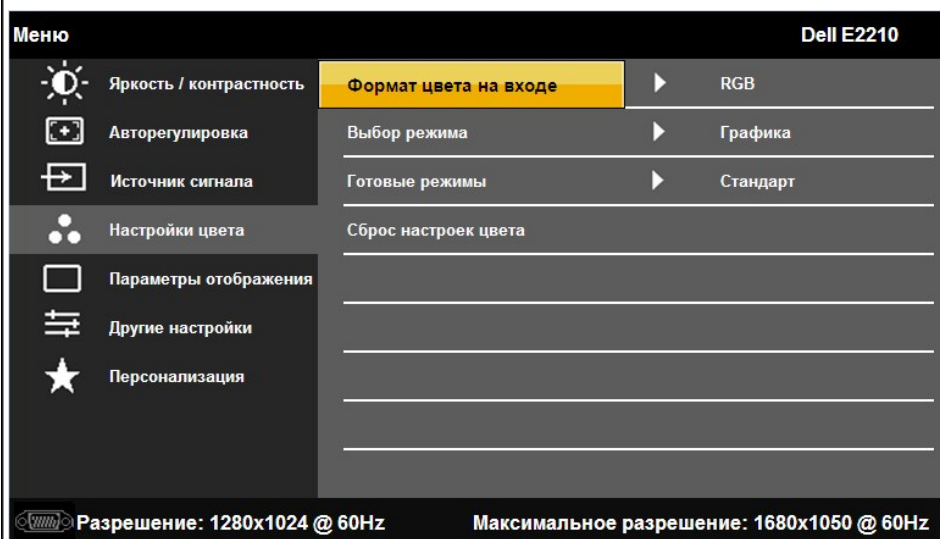
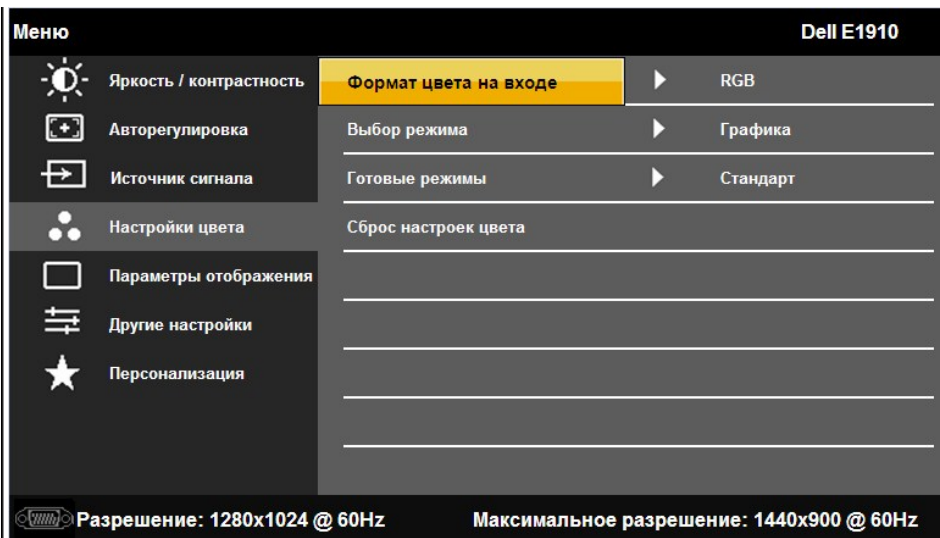

**Назад**

Нажмите  для возврата в главное меню.

**Формат входного цвета**

Позволяет настраивать режим видеовхода:

- 1 **RGB**: Выберите данную опцию, если монитор подключен к компьютеру или DVD-плееру с использованием кабеля адаптера HDMI-DVI.
- 1 **YPbPr**: Выберите данную опцию, если DVD-плеер поддерживает только выход YPbPr.

**Выбор режима**







Позволяет настраивать режим дисплея на:







- 1 **Графика**: Выберите данный режим, если монитор подключен к компьютеру.
- 1 **Видео**: Выберите данный режим, если монитор подключен к DVD-плееру.



**ПРИМЕЧАНИЕ:** В зависимости от режима дисплея можно выбрать Заданные режимы, доступные для монитора.

**Заданный режим**

Позволяет выбрать из списка заданных режимов цвета.  
В режиме **Графика** можно установить цвет на следующие заданные значения:

Меню		Dell E1910	
	Яркость / контрастность	Формат цвета на входе	<input checked="" type="checkbox"/> Стандарт
	Авторегулировка	Выбор режима	Мультимедиа
	Источник сигнала	Готовые режимы	Игра
	Настройки цвета	Сброс настроек цвета	Теплый
	Параметры отображения		Холодный
	Другие настройки		Пользовательский (RGB)
	Персонализация		
		Разрешение: 1280x1024 @ 60Hz	
		Максимальное разрешение: 1440x900 @ 60Hz	

Меню		Dell E2210	
	Яркость / контрастность	Формат цвета на входе	<input checked="" type="checkbox"/> Стандарт
	Авторегулировка	Выбор режима	Мультимедиа
	Источник сигнала	Готовые режимы	Игра
	Настройки цвета	Сброс настроек цвета	Теплый
	Параметры отображения		Холодный
	Другие настройки		Пользовательский (RGB)
	Персонализация		
		Разрешение: 1280x1024 @ 60Hz	
		Максимальное разрешение: 1680x1050 @ 60Hz	

- 1 **Стандарт:** Загрузка параметров цвета монитора по умолчанию. Это заданный режим по умолчанию.
- 1 **Мультимедиа:** Загрузка параметров цвета, оптимальных для мультимедийных приложений.
- 1 **Игра:** Загрузка параметров цвета, оптимальных для большинства игровых приложений.
- 1 **Теплый:** Увеличение температуры цвета. Экран приобретает красный/желтый оттенок.
- 1 **Холодный:** Уменьшение температуры цвета. Экран приобретает синий оттенок.
- 1 **Пользовательский (RGB):** Позволяет вручную настраивать параметры цвета. Нажмите  и  для настройки красного, синего и зеленого и создания собственного цветового режима.

В режиме **Видео** можно установить цвет на следующие заданные значения:

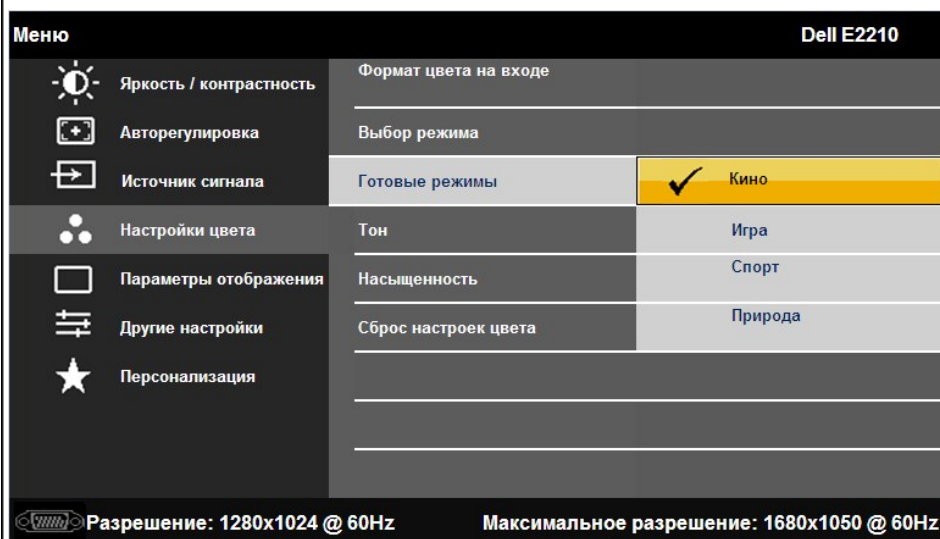
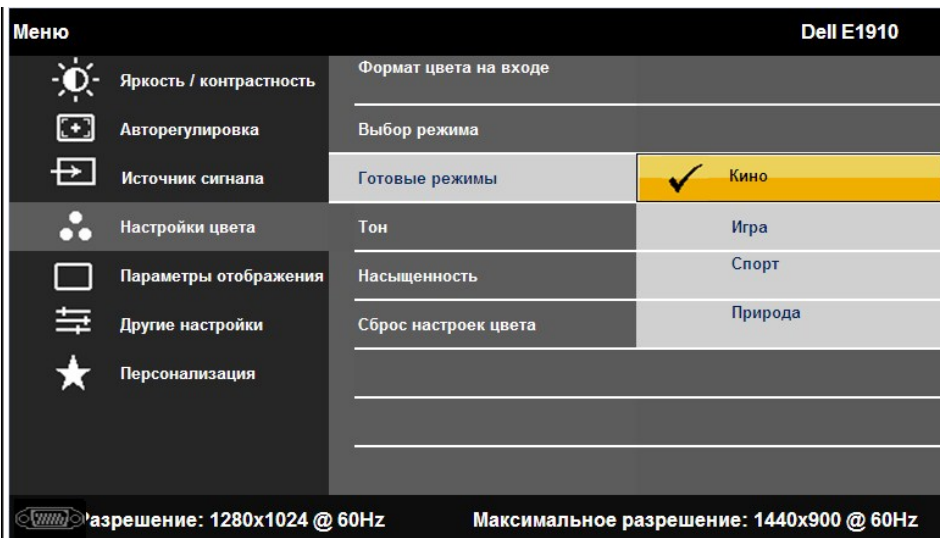

Тон

Позволяет настраивать тон изображения. Используйте ▲ или ▼ для настройки тона от '0' до '100'.

Насыщенность

**ПРИМЕЧАНИЕ:** Настройка тона доступна только в режиме **Видео**.

Позволяет настраивать насыщенность цвета изображения. Используйте ▲ или ▼ для настройки насыщенности от

**ПРИМЕЧАНИЕ:** Настройка насыщенности доступна только в режиме **Видео**.

Сброс настроек цвета

Сброс параметров монитора на заводские настройки по умолчанию.



Параметры дисплея

Используйте меню **Параметры дисплея** для настройки параметров дисплея монитора.

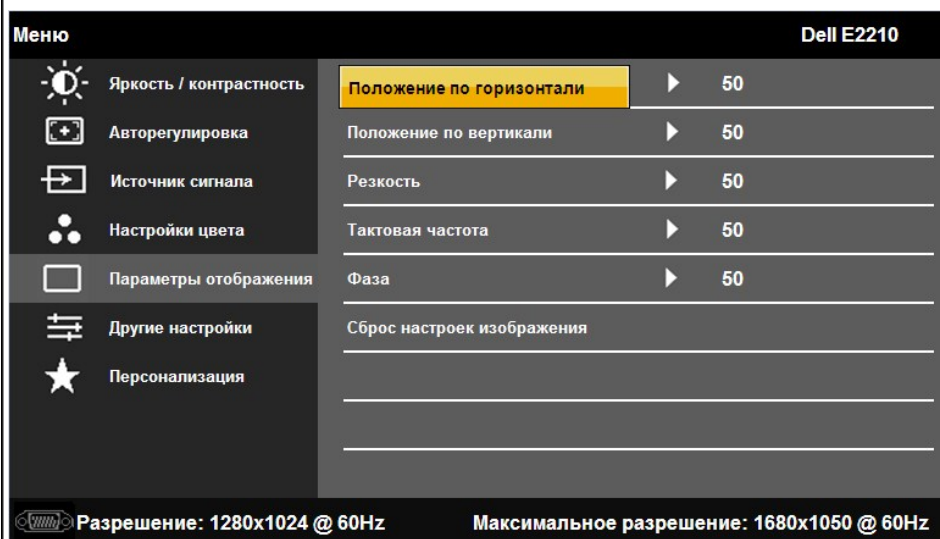
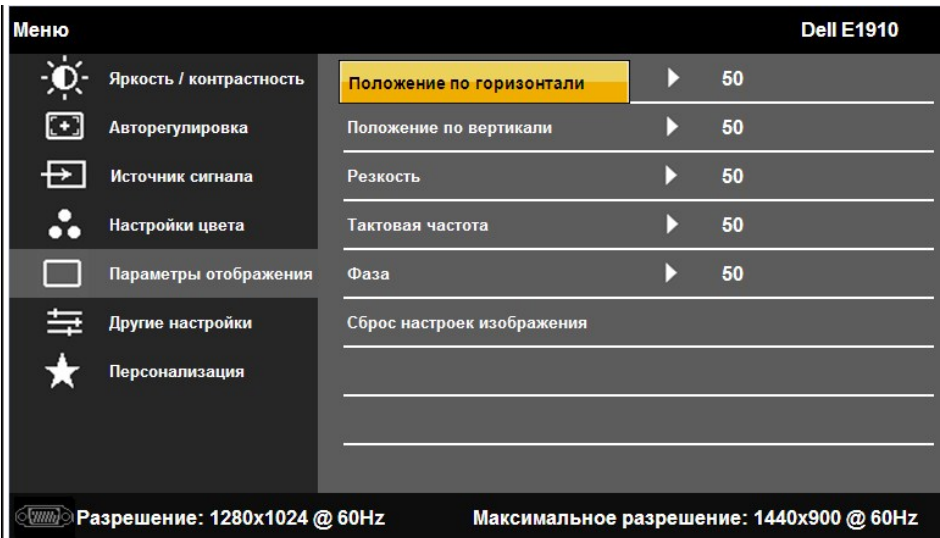

Назад

Нажмите для возврата в главное меню.

Горизонтальная позиция

Для возврата в главное меню нажмите .

Горизонтальная позиция

Используйте или для перемещения изображения влево или вправо. Минимум - '0' (-). Максимум - '100' (+).

Вертикальная позиция

Используйте или для перемещения изображения вверх или вниз. Минимум - '0' (-). Максимум - '100' (+).

Резкость

Данная функция делает изображение резче или мягче. Используйте или для настройки резкости от '0' до '100'.

Синхронизация пикселей

Настройки Фазы и Синхронизатора пикселей позволяют регулировать монитор в соответствии с необходимостью. Искать или для оптимального качества изображения.







Фаза



Если нужного результата с использованием Фазы достичь не удастся, используйте Синхронизатор пикселей (зернистость) - Фазу (точная настройка).

**ПРИМЕЧАНИЕ.** Настройки «Phase» (Фаза) и «Pixel Clock» (Тактовая частота) доступны только при использовании видеовхода VGA.

Сброс настроек

Выберите данную опцию для восстановления настроек дисплея по умолчанию.

	дисплея	
	<b>ДРУГИЕ ПАРАМЕТРЫ</b>	<p>Выберите данную опцию для настройки параметров OSD, таких как язык, время нахождения меню на экране и пр.</p> <div data-bbox="495 346 1429 871"> <p><b>Меню</b> <span style="float: right;"><b>Dell E1910</b></span></p> <ul style="list-style-type: none"> <li>Яркость / контрастность <span style="float: right;">▶ Русский</span></li> <li>Авторегулировка <span style="float: right;">▶ 20</span></li> <li>Источник сигнала <span style="float: right;">▶ 60 s</span></li> <li>Настройки цвета <span style="float: right;">▶ Разблокировать</span></li> <li>Параметры отображения <span style="float: right;">▶ Вкл.</span></li> <li>Другие настройки <span style="float: right;">▶ Откл.</span></li> <li>Персонализация <span style="float: right;">▶ Сброс всех настроек</span></li> </ul> <p>Разрешение: 1280x1024 @ 60Hz <span style="float: right;">Максимальное разрешение: 1440x900 @ 60Hz</span></p> </div> <div data-bbox="495 903 1429 1428"> <p><b>Меню</b> <span style="float: right;"><b>Dell E2210</b></span></p> <ul style="list-style-type: none"> <li>Яркость / контрастность <span style="float: right;">▶ Русский</span></li> <li>Авторегулировка <span style="float: right;">▶ 20</span></li> <li>Источник сигнала <span style="float: right;">▶ 60 s</span></li> <li>Настройки цвета <span style="float: right;">▶ Разблокировать</span></li> <li>Параметры отображения <span style="float: right;">▶ Вкл.</span></li> <li>Другие настройки <span style="float: right;">▶ Откл.</span></li> <li>Персонализация <span style="float: right;">▶ Сброс всех настроек</span></li> </ul> <p>Разрешение: 1280x1024 @ 60Hz <span style="float: right;">Максимальное разрешение: 1680x1050 @ 60Hz</span></p> </div>
Назад		Для возврата в главное меню нажмите  .
Язык		Позволяет настраивать меню OSD на один из 8 языков: английский, испанский, французский, немецкий, японский, ба (Португалия), упрощенный китайский или русский
Прозрачность меню		Позволяет настраивать фон OSD от непрозрачного до прозрачного.
Таймер меню		Позволяет настраивать время, в течение которого OSD остается активным после нажатия клавиши на мониторе. Используйте  и  для настройки слайдера с шагом в 1 сек. с 5 до 60 сек.
Блокировка меню		Контроль доступа пользователя к настройкам. При выборе <b>Блокировка</b> пользовательские настройки запрещены. Бло клавиши кроме  . <b>ПРИМЕЧАНИЕ:</b> Когда OSD заблокировано, нажатие кнопки меню переводит вас непосредственно в меню параметров, в котором уже выбрана 'Блокировка OSD'. Нажмите и удерживайте клавишу  15 секунд для разблокировки и предоставления пользователям доступа ко всем действующим настройкам.
DDC/CI		DDC/CI (Display Data Channel/Command Interface - Канал данных дисплея/Командный интерфейс) позволяет ПО настраивать параметры дисплея монитора, такие как яркость, баланс цвета и пр. <b>Включить</b> (по умолчанию): Оптимизирует характеристики монитора и предоставляет наилучший просмотр. <b>Выключить:</b> Отключает опцию DDC/CI, и на экране появляется следующее сообщение.

	<p><b>Оптимизация LCD</b></p>	<div data-bbox="495 193 1185 409"> <p><b>ПРЕДУПРЕЖДЕНИЕ</b> Dell E1910 / E2210</p> <p>Будет отключена Функция регулировки параметров дисплея при помощи приложения ПК Отключить Функцию DDC/CI?</p> <p>Нет Да</p> </div> <p>Помогает уменьшить незначительное удержание изображения. В зависимости от степени удержания изображения п может понадобится некоторое время. Данная функция активируется при выборе "Включить".</p> <div data-bbox="495 472 1193 745"> <p><b>ПРЕДУПРЕЖДЕНИЕ</b> Dell E1910 / E2210</p> <p>Данная функция позволяет устранить незначительные остаточные изображения на экране. Время работы программы зависит от интенсивности остаточного изображения.</p> <p>Продолжить?</p> <p>Нет Да</p> </div>																																										
<p><b>Заводская установка</b></p>		<p>Сброс всех настроек OSD на заводские установки по умолчанию.</p>																																										
<p></p>	<p><b>Персонализация</b></p>	<p>Пользователь может назначить для сочетаний клавиш 1 и 2 меню "Preset Modes" (Предустановленные режимы), "Brightness/Contrast" (Яркость/контраст), "Auto Adjust" (Авторегулировка), "Input Source" (Источник сигнала).</p> <div data-bbox="495 934 1209 1291"> <p>меню Dell E1910</p> <table border="1"> <tr> <td>Яркость/Контрастность</td> <td>Функциональная клавиша 1</td> <td>✓ <b>товые режимы</b></td> </tr> <tr> <td>АвтоРегулировка</td> <td>Функциональная клавиша 2</td> <td>Яркость/Контрастность</td> </tr> <tr> <td>Источник сигнала</td> <td></td> <td>АвтоРегулировка</td> </tr> <tr> <td>Настройки цвета</td> <td></td> <td>Источник сигнала</td> </tr> <tr> <td>Параметры отображать</td> <td></td> <td></td> </tr> <tr> <td>Другие настройки</td> <td></td> <td></td> </tr> <tr> <td>★ Персонализация</td> <td></td> <td></td> </tr> </table> <p>Разрешение: 1280x1024 @60Гц      Оптимальное разрешение: 1440x900 @60Гц</p> </div> <div data-bbox="495 1312 1209 1669"> <p>меню Dell E2210</p> <table border="1"> <tr> <td>Яркость/Контрастность</td> <td>Функциональная клавиша 1</td> <td>✓ <b>товые режимы</b></td> </tr> <tr> <td>АвтоРегулировка</td> <td>Функциональная клавиша 2</td> <td>Яркость/Контрастность</td> </tr> <tr> <td>Источник сигнала</td> <td></td> <td>АвтоРегулировка</td> </tr> <tr> <td>Настройки цвета</td> <td></td> <td>Источник сигнала</td> </tr> <tr> <td>Параметры отображать</td> <td></td> <td></td> </tr> <tr> <td>Другие настройки</td> <td></td> <td></td> </tr> <tr> <td>★ Персонализация</td> <td></td> <td></td> </tr> </table> <p>Разрешение: 1280x1024 @60Гц      Оптимальное разрешение: 1680x1050 @60Гц</p> </div>	Яркость/Контрастность	Функциональная клавиша 1	✓ <b>товые режимы</b>	АвтоРегулировка	Функциональная клавиша 2	Яркость/Контрастность	Источник сигнала		АвтоРегулировка	Настройки цвета		Источник сигнала	Параметры отображать			Другие настройки			★ Персонализация			Яркость/Контрастность	Функциональная клавиша 1	✓ <b>товые режимы</b>	АвтоРегулировка	Функциональная клавиша 2	Яркость/Контрастность	Источник сигнала		АвтоРегулировка	Настройки цвета		Источник сигнала	Параметры отображать			Другие настройки			★ Персонализация		
Яркость/Контрастность	Функциональная клавиша 1	✓ <b>товые режимы</b>																																										
АвтоРегулировка	Функциональная клавиша 2	Яркость/Контрастность																																										
Источник сигнала		АвтоРегулировка																																										
Настройки цвета		Источник сигнала																																										
Параметры отображать																																												
Другие настройки																																												
★ Персонализация																																												
Яркость/Контрастность	Функциональная клавиша 1	✓ <b>товые режимы</b>																																										
АвтоРегулировка	Функциональная клавиша 2	Яркость/Контрастность																																										
Источник сигнала		АвтоРегулировка																																										
Настройки цвета		Источник сигнала																																										
Параметры отображать																																												
Другие настройки																																												
★ Персонализация																																												
<p><b>Назад</b></p>		<p>Нажмите  для возврата в главное меню.</p>																																										

**Предупреждающие сообщения OSD**



Когда монитор не поддерживает определенный режим разрешения, вы увидите следующее сообщение:

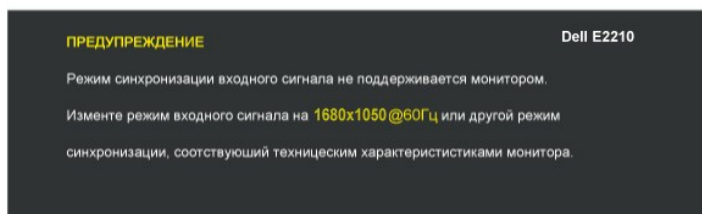
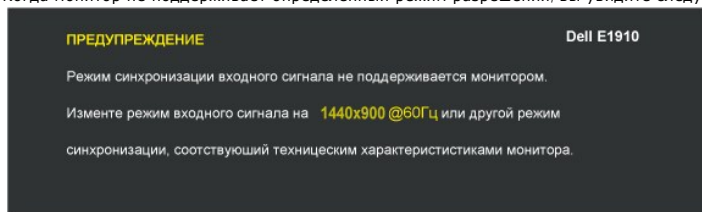

Это значит, что монитор не может синхронизироваться с сигналом, получаемым с компьютера. См. [Спецификации монитора](#) для получения информации о диапазонах вертикальной и горизонтальной частоты монитора. Рекомендуемый режим - 1440x900 (E1910)/1680x1050 (E2210).

Перед отключением функции DDC/CI вы увидите следующее сообщение.

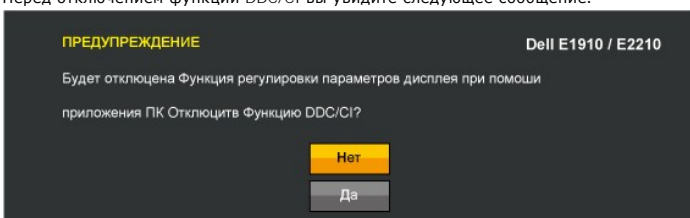

Когда монитор переключается в режим энергосбережения, появляется следующее сообщение:

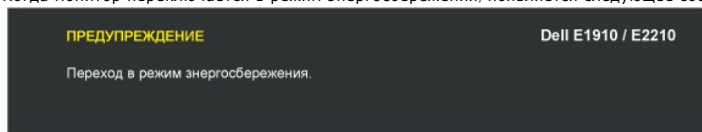

Активируйте компьютер и монитор для получения доступа к [OSD](#)

Если нажать любую кнопку кроме кнопки питания, появятся следующие сообщения в зависимости от выбранного входа:

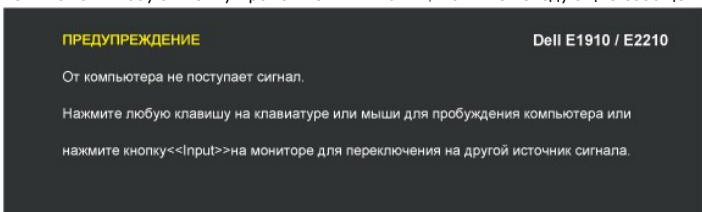

Если кабель VGA не подключен, появится следующее плавающее диалоговое окно.

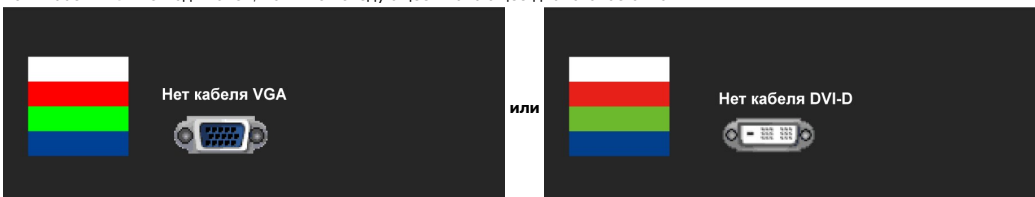

Дополнительную информацию см. в разделе [Решение проблем](#).

## Настройка максимального разрешения

Для настройки максимального разрешения монитора:

1. Щелкните правой кнопкой мыши на рабочем столе и выберите пункт **Свойства**.
2. Откройте вкладку **«Параметры»**.
3. Установите разрешение экрана на 1440x900 (E1910) или 1680x1050 (E2210).
4. Нажмите на кнопку **ОК**.

Если вы не видите опцию 1440x900 (E1910) или 1680x1050 (E2210), возможно, нужно обновить графический драйвер. В зависимости от компьютера выполните одну из следующих процедур:

1. Если у вас настольный ПК или ноутбук Dell:
  - o Зайдите на [support.dell.com](http://support.dell.com), введите сервисный тег и загрузите последний драйвер для своей графической карты.
1. Если у вас настольный ПК или ноутбук, произведенные другой компанией:
  - o Зайдите на сайт поддержки для своего компьютера и загрузите последние графические драйверы.
  - o Зайдите на сайт производителя своей графической карты и загрузите последние графические драйверы.

---

## Использование звуковой панели Dell (опция)

Звуковая панель Dell - это двухканальная стереосистема, устанавливаемая на плоскочерновые мониторы Dell. Звуковая панель обладает средствами настройки поворота и громкости для настройки общего уровня системы, а также индикатором питания и двумя аудиоразъемами для наушников.

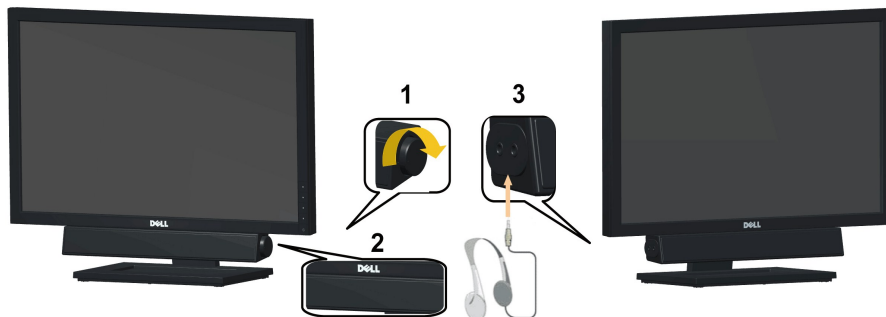

1.	Питание/контроль громкости
2.	Индикатор питания
3.	Разъемы наушников

---

## Использование наклона

### Наклон

Благодаря встроенной подставке можно поворачивать монитор для обеспечения оптимального угла просмотра.

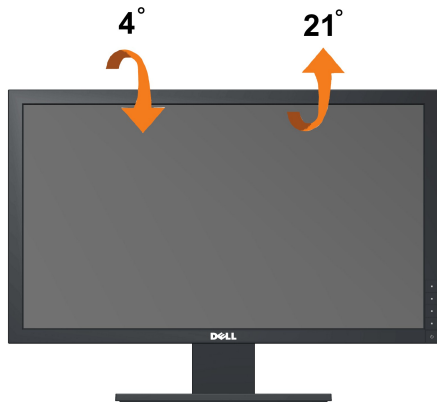

 **ПРИМЕЧАНИЕ:** При отправке монитора с завода подставка отсоединяется.

---

[Назад на страницу содержания](#)

[Вернуться на страницу содержания](#)

## Установка монитора

Dell™ Плоскопанельный монитор E1910/E2210

---

### Установка разрешения дисплея на 1440x900 (E1910 Максимум) или 1680x1050 (E2210 Максимум)

Для оптимальной работы дисплея при использовании ОС Microsoft Windows установите его разрешение на 1366 x 768 пикселей, выполнив следующие шаги:

1. Щелкните правой кнопкой на рабочем столе и выберите пункт «Свойства».
2. Откройте вкладку «Настройки».
3. Передвиньте слайдер вправо, удерживая его левой кнопкой мыши и установите разрешение экрана на 1440x900 (E1910) или 1680x1050 (E2210).
4. Нажмите ОК.

Если вы не видите варианта 1440x900 (E1910) или 1680x1050 (E2210), может понадобиться обновить графический драйвер. Выберите сценарий ниже, который наилучшим образом описывает используемую PC-систему, и следуйте приведенным инструкциям:

**1:** [Если у вас ПК или ноутбук Dell™ с доступом в Интернет.](#)

**2:** [Если у вас ПК, ноутбук или графическая карта производства другой компании.](#)

---

[Вернуться на страницу содержания](#)

# Dell™ Плоскопанельный монитор E1910/E2210

[Руководство пользователя](#)

[Установка разрешения дисплея на 1440x900 \(E1910 Максимум\) или 1680x1050 \(E2210 Максимум\)](#)

---

**Информация данного документа может изменяться без предварительного уведомления.**  
© 2009 Dell Inc. Все права защищены

Воспроизводство данных материалов в любой форме без письменного разрешения Dell Inc. строго запрещено.

Торговые марки, используемые в данном тексте: *DELL* и логотип *DELL* являются торговыми марками Dell Inc.; *Microsoft*, *Windows* являются либо зарегистрированными торговыми марками, либо торговыми марками корпорации Microsoft в США и/или других странах. *ENERGY STAR* является зарегистрированной торговой маркой Американского агентства по охране окружающей среды. Как партнер ENERGY STAR, Dell Inc. признал данный продукт соответствующим руководствам по энергоэффективности ENERGY STAR.

Прочие товарные знаки и торговые марки могут использоваться в данном документе для отражения компаний, названия и марки продуктов которых здесь упоминаются. Dell Inc. не преследует любых интересов в отношении товарных знаков и торговых марок кроме собственных.

---

Модель E1910c/E1910f/E2210c/E2210f

юни 2009 , Редакция A00

[Назад на страницу содержания](#)

## Установка монитора

Руководство пользователя плоскпанельного монитора Dell™ E1910/E2210

- [Крепление подставки](#)
- [Подключение монитора](#)
- [Укладка кабелей](#)
- [Установка модуля акустических систем Dell Soundbar \(поставляется по заказу\)](#)
- [Снятие стойки](#)

---

### Крепление подставки

 **ПРИМЕЧАНИЕ:** При отправке монитора с завода подставка отсоединяется.



Для прикрепления подставки монитора выполните следующие действия.

1. Снимите крышку и поместите на нее монитор.
2. Вставьте два выступа в верхней части подставки в пазы на задней панели монитора.
3. Нажмите на подставку таким образом, чтобы она с щелчком встала на место.

---

### Подключение монитора

 **ПРИМЕЧАНИЕ.** Следуйте [Инструкциям по технике безопасности](#) при выполнении любых процедур, приведенных в этом разделе.

Для подключения монитора к ПК выполните следующие действия:

1. Выключите компьютер и отключите кабель питания от сети.

Соедините синий кабель (VGA) монитора с компьютером.



 **ПРИМЕЧАНИЕ.** Если на компьютере предусмотрен белый разъем DVI, подключите белый кабель DVI (который входит в комплект поставки монитора) к монитору и разъему DVI на компьютере.



**ПРИМЕЧАНИЕ.** Не подключайте к компьютеру одновременно синий кабель VGA и белый кабель DVI, поскольку все мониторы поставляются с уже подсоединенными кабелями VGA.

2. Подсоедините белый (цифровой DVI-D), синий (аналоговый VGA) или черный (DisplayPort) соединительный кабель монитора к соответствующему видеоразъему на задней панели компьютера. Не подключайте три кабеля одновременно к одному и тому же компьютеру. Все кабели могут использоваться при подключении к соответствующим видеосистемам трех различных компьютеров.

### Подключение белого кабеля (DVI)

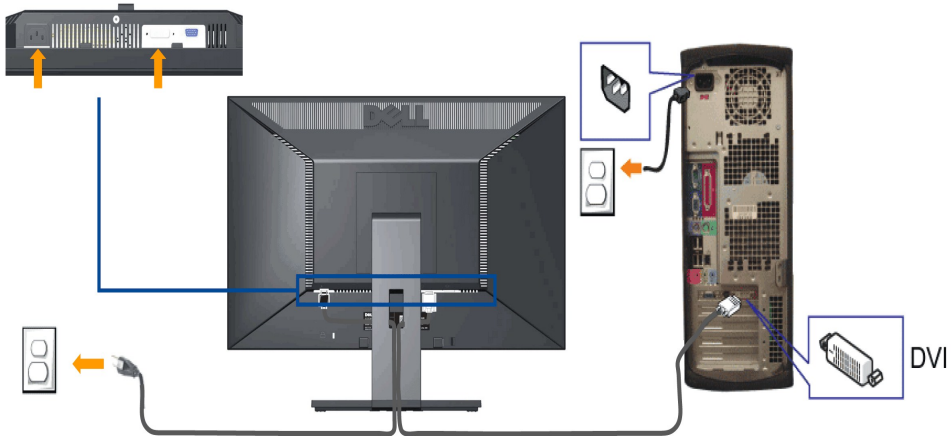

### Подключение синего кабеля VGA

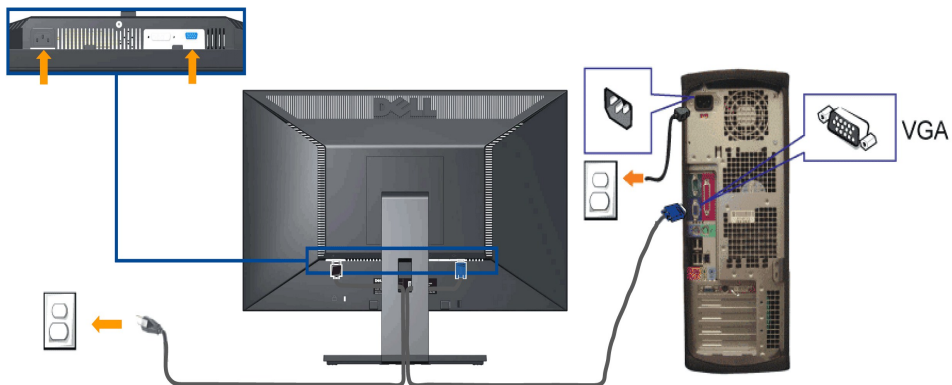

**ПРЕДОСТЕРЕЖЕНИЕ:** Рисунки приводятся исключительно в целях иллюстрации. Внешний вид компьютера может отличаться.

### Укладка кабелей

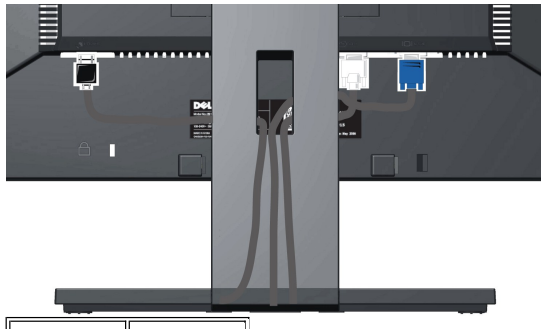



После подключения всех необходимых кабелей к монитору и ПК (см. [Подключение монитора](#) для подключения кабелей) воспользуйтесь отверстием для прокладки кабелей, как показано выше.

---

## Подключение модуля акустических систем Dell Soundbar

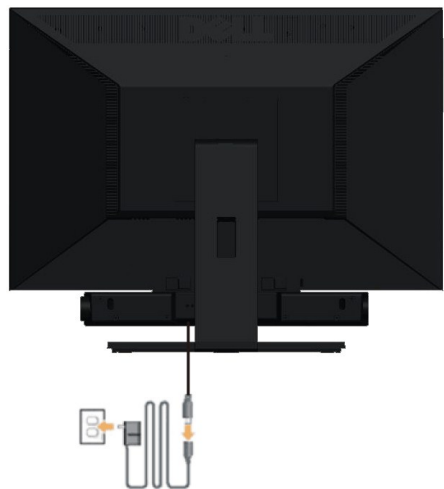

➔ **ПРИМЕЧАНИЕ:** Не используйте с другими устройствами, кроме звуковой панели Dell.

Для крепления звуковой панели:

1. Разверните монитор обратной стороной к себе (или встаньте лицом к задней панели). Совместите и вставьте две лапки ([СНИЗУ](#)сзади монитора) в акустическую систему.
  2. Смещайте систему Soundbar влево, пока она не зафиксируется.
  3. Подключите систему к разъему выхода постоянного тока (см. вид снизу для справки).
  4. Подключите кабель, выходящий из задней стенки системы Soundbar (на его конце находится стереофонический мини-разъем светло-зеленого цвет разъему выхода аудиосигнала на ПК).
- 

## Снятие подставки



Чтобы снять стойку, выполните следующие действия:

1. Поверните подставку, чтобы обеспечить доступ к кнопке отсоединения подставки.
  2. Нажмите и удерживайте кнопку открепления.
  3. Потяните стойку вверх и снимите ее с монитора.
- 

## Настенное крепление (не входит в комплект поставки)



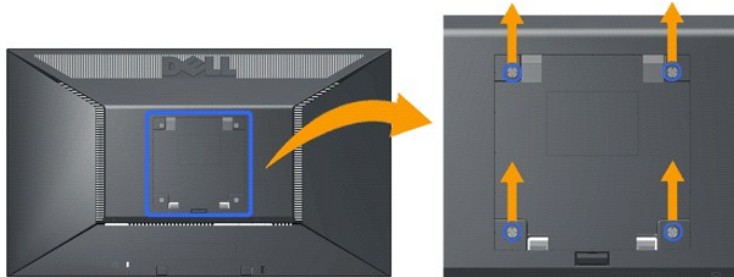

(Размер винтов: M4 x 10 мм).

См. инструкции, прилагаемые к основному комплекту для монтажа. Чтобы снять с ЖК-дисплея крепления для монтажа на столе и подготовить его для монтажа на стене, выполните следующие действия.

1. Убедитесь, что кнопка питания выключена и отсоедините кабель питания.
2. Положите ЖК-дисплей экраном вниз на мягкую ткань.
3. Снимите узел подставки с задней панели ЖК-дисплея, нажав кнопку быстрого отсоединения.
4. Прикрепите монтажный кронштейн из комплекта для монтажа на стене, соответствующего стандартам VESA (размером 100 x 100 мм).
5. Закрепите ЖК-дисплей на стене, следуя инструкциям, прилагаемым к комплекту для монтажа на стене.

 **ПРИМЕЧАНИЕ.** Для использования только с сертифицированным UL кронштейном для настенного крепления, рассчитанным на нагрузку не менее 4,44 кг.

---

[Назад на страницу содержания](#)

[Назад на страницу содержания](#)

## Поиск и устранение неисправностей

Плоскопанельный монитор  
Dell™ E1910/E2210

- [Автотест](#)
- [Общие проблемы](#)
- [Характерные проблемы продукта](#)
- [Неполадки с акустической системой Dell™ Soundbar](#)

**⚠️ ПРЕДОСТЕРЕЖЕНИЕ:** Перед началом процедур данного раздела см. [Инструкции по безопасности](#).

---

### Автотест

Ваш монитор оснащен функцией автотеста, которая позволяет проверить правильность его работы. Если монитор и компьютер подключены соответствующим образом, но экран монитора остается темным, запустите автотест монитора, выполнив следующие шаги:

1. Выключите монитор и компьютер.
2. Отсоедините видеокабель сзади монитора. Для обеспечения соответствующей работы автотеста отсоедините аналоговый (синий разъем) кабель сзади компьютера.
3. Включите монитор.

На экране появится плавающее диалоговое окно (на черном фоне), монитор не может определить видеосигнал и работает правильно. В режиме автотеста индикатор питания остается зеленым. Также, в зависимости от выбранного входа, показанное ниже диалоговое окно будет постоянно перемещаться по экрану.



4. Данное окно также появляется при нормальной работе системы при подключении или повреждении видеокабеля.
5. Выключите монитор и переподключите видеокабель; затем включите компьютер и монитор.

Если экран монитора остается пустым после предыдущей процедуры, проверьте видеоконтроллер и компьютер, потому что монитор работает нормально.

**📌 ПРИМЕЧАНИЕ:** Функция автотеста недоступна для видеорежимов S-Video, Composite и Component.

---

### Встроенные средства диагностики

Монитор обладает встроенным средством диагностики, которое помогает определить сбои в работе экрана и характеризовать их как проблемы монитора или компьютера.

**📌 ПРИМЕЧАНИЕ:** Запустить средство диагностики можно только, когда видеокабель отключен, а монитор находится в режиме автотеста.

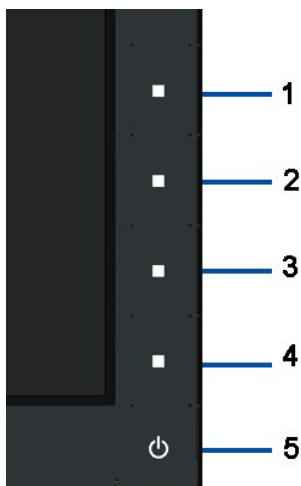

Для запуска встроенного инструмента диагностики:

1. Проверьте чистоту экрана (отсутствие пыли на поверхности).
2. Отсоедините видеокабель сзади компьютера или монитора. Монитор переключится в режим автотеста.
3. Одновременно нажмите и удерживайте кнопки 1 и 4 на передней панели в течение 2 секунд. Появится серый экран.
4. Тщательно проверьте экран на отклонения.
5. Повторно нажмите на передней панели кнопку 4. Цвет экрана изменится на красный.
6. Тщательно проверьте экран на отклонения.
7. Повторите шаги 5 и 6 для проверки дисплея с зеленым, синим и белым экраном.

Тест завершен, когда появится белый экран. Для выхода нажмите кнопку 4 повторно.

Если вы не заметите отклонений в работе экрана при использовании встроенных средств диагностики, значит, монитор работает правильно. Проверьте видеокарту и компьютер.

## Общие проблемы

Следующая таблица содержит общую информацию об общих проблемах монитора, с которыми вы можете столкнуться, а также возможные решения.

Признаки	Проблема	Решения
Видео не отображается/индикатор питания выключен	Отсутствует изображение	<ul style="list-style-type: none"> <li>1 Убедитесь, что видеокабель подключен к монитору, и компьютер также должным образом подключен.</li> <li>1 Проверьте правильность работы розетки, подключив к ней любое другое электрооборудование.</li> <li>1 Убедитесь, что кнопка питания нажата полностью.</li> </ul>
Видео не отображается/индикатор питания включен	Отсутствует изображение или экран неяркий	<ul style="list-style-type: none"> <li>1 Откройте экранное меню и увеличьте значения яркости и контрастности.</li> <li>1 Выполните процедуру самопроверки монитора.</li> <li>1 Убедитесь в отсутствии изогнутых или сломанных контактов на разъеме видеокабеля.</li> <li>1 Запустите встроенную диагностику.</li> </ul>
Плохая фокусировка	Размытое, смазанное изображение или двоение изображения	<ul style="list-style-type: none"> <li>1 Откройте экранное меню и выполните процедуру Auto Adjust (Автоматическая настройка).</li> <li>1 Откройте экранное меню и настройте параметры Phase (Фаза) и Pixel Clock (Частота синхронизации пикселей).</li> <li>1 Удалите удлинительные видеокабели.</li> <li>1 Выполните сброс настроек монитора на заводские (Factory Settings).</li> <li>1 Измените разрешение видео в соответствии с форматом изображения (16:9)</li> </ul>
Дрожащее/неустойчивое видеоизображение	Неустойчивое изображение или смещение изображения	<ul style="list-style-type: none"> <li>1 Откройте экранное меню и выполните процедуру Auto Adjust (Автоматическая настройка).</li> <li>1 Откройте экранное меню и настройте параметры Phase (Фаза) и Pixel Clock (Частота синхронизации пикселей).</li> <li>1 Выполните сброс настроек монитора на заводские (Factory Settings).</li> <li>1 Проверьте факторы влияния окружающей среды.</li> <li>1 Установите монитор в другое место и проверьте работу устройства в другой комнате.</li> </ul>
Отсутствуют пиксели	На ЖК-экране видны точки	<ul style="list-style-type: none"> <li>1 Выключите и снова включите монитор.</li> <li>1 Пиксели, не работающие постоянно, являются естественным дефектом в технологии ЖКД.</li> <li>1 Запустите встроенную диагностику.</li> </ul>
Светящиеся пиксели	На ЖК-экране видны яркие точки	<ul style="list-style-type: none"> <li>1 Выключите и снова включите монитор.</li> <li>1 Пиксели, не работающие постоянно, являются естественным дефектом в технологии ЖКД.</li> <li>1 Запустите процедуру встроенной диагностики.</li> </ul>
Проблемы с яркостью	Слишком яркое или тусклое	<ul style="list-style-type: none"> <li>1 Выполните сброс настроек монитора на заводские (Factory Settings).</li> </ul>

	изображение	<ul style="list-style-type: none"> <li>1 Откройте экранное меню и выполните процедуру Auto Adjust (Автоматическая настройка).</li> <li>1 Откройте экранное меню и настройте параметр Brightness&amp;Contrast (Яркость и контрастность).</li> </ul>
Геометрическое искажение	Экран неправильно центрируется	<ul style="list-style-type: none"> <li>1 Выполните сброс настроек монитора на заводские (Factory Settings).</li> <li>1 Откройте экранное меню и выполните процедуру Auto Adjust (Автоматическая настройка).</li> <li>1 Откройте экранное меню и настройте параметр Brightness&amp;Contrast (Яркость и контрастность).</li> </ul> <p><b>ПРИМЕЧАНИЕ.</b> При использовании кабеля '2: DVI-D' настройка положения недоступна.</p>
Горизонтальные/вертикальные линии	На экране видны одна или несколько линий	<ul style="list-style-type: none"> <li>1 Выполните сброс настроек монитора на заводские (Factory Settings).</li> <li>1 Откройте экранное меню и выполните процедуру Auto Adjust (Автоматическая настройка).</li> <li>1 Откройте экранное меню и настройте параметры Phase (Фаза) и Pixel Clock (Частота синхронизации пикселей).</li> <li>1 Выполните проверку монитора с помощью функции Self-test (Самопроверка) и выясните, есть ли эти линии в режиме самопроверки.</li> <li>1 Убедитесь в отсутствии изогнутых или сломанных контактов на разъеме видеокабеля.</li> <li>1 Запустите процедуру встроенной диагностики.</li> </ul> <p><b>ПРИМЕЧАНИЕ.</b> При использовании кабеля '2: DVI-D' настройки параметров Pixel Clock (Частота синхронизации пикселей) и Phase (Фаза) недоступны.</p>
Проблемы с синхронизацией	Изображение на экране искажено или отображается частями	<ul style="list-style-type: none"> <li>1 Выполните сброс настроек монитора на заводские (Factory Settings).</li> <li>1 Откройте экранное меню и выполните процедуру Auto Adjust (Автоматическая настройка).</li> <li>1 Откройте экранное меню и настройте параметры Phase (Фаза) и Pixel Clock (Частота синхронизации пикселей).</li> <li>1 Выполните проверку монитора с помощью функции Self-test (Самопроверка) и выясните, ?появляется ли искаженный экран в режиме самопроверки.</li> <li>1 Убедитесь в отсутствии изогнутых или сломанных контактов на разъеме видеокабеля.</li> <li>1 Перезагрузите компьютер в <i>безопасном режиме</i>.</li> </ul>
Проблемы безопасности	Видимые признаки дыма или искр	<ul style="list-style-type: none"> <li>1 Не предпринимайте никаких действий.</li> <li>1 Немедленно свяжитесь с компанией Dell.</li> </ul>
Периодические неполадки	Неисправная работа монитора: включение и выключение	<ul style="list-style-type: none"> <li>1 Убедитесь, что видеокабель, соединяющий монитор и компьютер, подключен должным образом.</li> <li>1 Выполните сброс настроек монитора на заводские (Factory Settings).</li> <li>1 Выполните проверку монитора с помощью функции Self-test (Самопроверка) и выясните, ?возникают ли эти неполадки в режиме самопроверки.</li> </ul>
Отсутствует цвет	Отсутствует цвет изображения	<ul style="list-style-type: none"> <li>1 Выполните процедуру самопроверки монитора.</li> <li>1 Убедитесь, что видеокабель, соединяющий монитор и компьютер, подключен должным образом.</li> <li>1 Убедитесь в отсутствии изогнутых или сломанных контактов на разъеме видеокабеля.</li> </ul>
Несоответствующий цвет	Неправильный цвет на изображении	<ul style="list-style-type: none"> <li>1 В экранном меню измените режим настройки цветов для параметра Color Settings (Настройки цветов) на Graphics (Изображение) или Video (Видео), в зависимости от приложения.</li> <li>1 Выберите другие настройки цветов в экранном меню Color Settings (Настройки цветов). Если управление цветопередачей отключено, настройте в экранном меню Color Settings (Настройки цветов) значение R/G/B.</li> <li>1 В экранном меню Advance Setting (Дополнительные параметры) измените значение параметра Input Color Format (Формат цветопередачи) на PC RGB или YPbPr.</li> <li>1 Запустите процедуру встроенной диагностики.</li> </ul>
Сохранение неподвижного изображения на экране в течение продолжительного времени	На экране появляется слабая тень от неподвижного изображения	<ul style="list-style-type: none"> <li>1 Воспользуйтесь функцией Power Management (Управление питанием) для выключения монитора, когда устройство не используется (дополнительную информацию см. в разделе <a href="#">Режимы управления питанием</a>).</li> <li>1 Кроме того, используйте динамическую заставку.</li> </ul>

## Характерные проблемы продукта

Общие признаки	Что происходит	Возможные решения
Слишком маленький экран изображения	Изображение отцентрировано на экране, не заполняет область обзора	<ul style="list-style-type: none"> <li>1 Выполните сброс монитора на заводские установки.</li> </ul>
Невозможно настроить монитор с помощью кнопки на передней панели	OSD не появляется на экране	<ul style="list-style-type: none"> <li>1 Выключите монитор, отключите сетевой шнур, подключите его снова, а затем включите монитор.</li> </ul>
Изображение не полностью заполняет экран.	Изображение не полностью заполняет экран по высоте или ширине.	<ul style="list-style-type: none"> <li>1 Ввиду различных видеоформатов (формат кадра) DVD монитор может показывать изображение в полноэкранном режиме.</li> <li>1 Запустите встроенное средство диагностики.</li> </ul>

## Неполадки с акустической системой Dell™ Soundbar

Признаки	Проблема	Решения
----------	----------	---------

Отсутствует воспроизведение звука, когда система Soundbar питается от сетевого адаптера	На акустическую систему Soundbar не подается питание - индикатор питания не горит	<ul style="list-style-type: none"> <li>1 Поверните ручку питания/громкости на системе Soundbar по часовой стрелке и установите ее в среднее положение: проверьте, зажегся ли индикатор питания (зеленый светодиод) на передней панели системы Soundbar.</li> <li>1 Убедитесь, что кабель питания звуковой панели подключен к блоку питания</li> </ul>
Звук отсутствует	На систему Soundbar подается питание – индикатор питания горит	<ul style="list-style-type: none"> <li>1 Подключите аудиокабель системы к гнезду для наушников на компьютере.</li> <li>1 Установите все органы управления громкостью в максимальное положение и убедитесь, что не установлен параметр отключения звука.</li> <li>1 Воспроизведите один из звуковых файлов на компьютере (например, файл audio CD или MP3).</li> <li>1 Поверните по часовой стрелке регулятор громкости (с встроенным выключателем питания) на акустической системе Soundbar в положение, соответствующее более высокому уровню громкости.</li> <li>1 Почистите и снова подключите разъем аудиокабеля.</li> <li>1 Проверьте систему Soundbar с помощью другого источника звукового сигнала (например, портативного проигрывателя компакт-дисков или MP3-плеера).</li> </ul>
Искаженный звук	Звуковая карта компьютера используется в качестве источника звука	<ul style="list-style-type: none"> <li>1 Удалите все преграды для звука (между акустической системой Soundbar и пользователем).</li> <li>1 Убедитесь, что разъем аудиокабеля полностью вставлен в гнездо звуковой карты.</li> <li>1 Установите все регуляторы громкости в Windows на средние значения</li> <li>1 Уменьшите громкость в звуковом приложении.</li> <li>1 Поверните регулятор громкости (с встроенным выключателем питания) на акустической системе Soundbar против часовой стрелки в более низкое положение.</li> <li>1 Почистите и снова подключите разъем аудиокабеля.</li> <li>1 Выполните диагностику неисправностей звуковой карты компьютера.</li> <li>1 Избегайте использования удлинителя аудиокабеля или переходника аудиоразъема.</li> </ul>
Искаженный звук	Используется другой источник звука	<ul style="list-style-type: none"> <li>1 Удалите все преграды для звука (между акустической системой Soundbar и пользователем).</li> <li>1 Убедитесь, что разъем аудиокабеля полностью вставлен в гнездо источника аудио.</li> <li>1 Уменьшите громкость источника аудиосигнала.</li> <li>1 Поверните регулятор громкости (с встроенным выключателем питания) на акустической системе Soundbar против часовой стрелки в более низкое положение.</li> <li>1 Почистите и снова подключите разъем аудиокабеля.</li> </ul>
Нарушен баланс	Звук выводится только с одной стороны акустической системы Soundbar	<ul style="list-style-type: none"> <li>1 Удалите все преграды для звука (между акустической системой Soundbar и пользователем).</li> <li>1 Убедитесь, что разъем аудиокабеля полностью вставлен в разъем звуковой карты или источника звука.</li> <li>1 Установите все регуляторы стереобаланса (Л-П) в Windows в среднее положение.</li> <li>1 Почистите и снова подключите разъем аудиокабеля.</li> <li>1 Выполните диагностику неисправностей звуковой карты компьютера.</li> <li>1 Проверьте систему Soundbar с помощью другого источника звукового сигнала (например, портативного проигрывателя компакт-дисков или MP3-плеера).</li> </ul>
Малая громкость звука	Слишком маленькая громкость звука	<ul style="list-style-type: none"> <li>1 Удалите все преграды для звука (между акустической системой Soundbar и пользователем).</li> <li>1 Поверните регулятор громкости с выключением питания на акустической системе Soundbar по часовой стрелке на максимальное положение.</li> <li>1 Установите все регуляторы громкости в Windows на максимальные значения.</li> <li>1 Увеличьте громкость в звуковом приложении.</li> <li>1 Проверьте систему Soundbar с помощью другого источника звукового сигнала (например, портативного проигрывателя компакт-дисков или MP3-плеера).</li> </ul>

[Назад на страницу содержания](#)